

**DYMO®**



Εγχειρίδιο Χρήσης

LabelManager®

280

## **Πνευματικά Δικαιώματα**

© 2012 Newell Rubbermaid, LLC. Με επιφύλαξη κάθε νόμιμου δικαιώματος.

Κανένα τμήμα αυτού του κειμένου ή του λογισμικού δεν μπορεί να αναπαραχθεί ή εκπεμφθεί σε καμία μορφή ή με οποιοδήποτε μέσο ή μεταφραστεί σε άλλη γλώσσα χωρίς την προηγούμενη έγγραφη συγκατάθεση της Newell Rubbermaid, LLC.

## **Εμπορικά Σήματα**

Τα DYMO, DYMO Label, και LabelManager είναι κατατεθειμένα σήματα στις ΗΠΑ και σε άλλες χώρες. Όλα τα υπόλοιπα εμπορικά σήματα είναι ιδιοκτησία των αντίστοιχων κατόχων τους.

# Περιεχόμενα

<b>Σχετικά με το Νέο σας Ετικετογράφο.....</b>	<b>5</b>
Δήλωση Προϊόντος.....	5
<b>Ξεκινώντας.....</b>	<b>5</b>
Σύνδεση του Ρεύματος.....	5
Εισαγωγή της Συστοιχίας Μπαταριών.....	5
Επαναφόρτιση της Συστοιχίας Μπαταριών.....	5
Αφαίρεση της Συστοιχίας Μπαταριών.....	5
Εισαγωγή της Κασέτας Ετικετών.....	6
<b>Χρήση του Ετικετογράφου για Πρώτη Φορά.....</b>	<b>6</b>
<b>Γνωριμία με τον Ετικετογράφο.....</b>	<b>7</b>
Τροφοδοσία ρεύματος.....	7
Οθόνη LCD.....	7
Πλήκτρα Πλοήγησης.....	7
Ακύρωση.....	7
Πλήκτρο Οπισθοδιαστήματος.....	7
Γραφή Κεφαλαίων.....	7
Νέα Ετικέτα/Καθαρισμός.....	7
Μέγεθος Κειμένου.....	7
Πλήκτρα Μορφοποίησης.....	7
Κατακόρυφο Κείμενο.....	7
Μενού.....	7
<b>Μορφοποίηση της Ετικέτας σας.....</b>	<b>7</b>
Αλλαγή του Τύπου Γραμματοσειράς.....	8
Αλλαγή Μεγέθους Κειμένου.....	8
Αλλαγή του Στυλ Κειμένου.....	8
Προσθήκη Περιγραμμάτων.....	8
Χρήση Κειμένου Ειδώλου.....	9
Δημιουργία Κατακόρυφων Ετικετών.....	9
Δημιουργία Ετικετών Σταθερού Μήκους.....	9
Στοίχιση του Κειμένου.....	9
Δημιουργία Ετικετών Δύο Γραμμών.....	9
<b>Χρήση Εικόνων Clip Art, Συμβόλων και Ειδικών Χαρακτήρων.....</b>	<b>9</b>
Προσθήκη Συμβόλων.....	9
Προσθήκη Εικόνων Clip Art.....	10
Προσθήκη Τονισμένων Χαρακτήρων.....	11
Εισαγωγή Ημερομηνίας και Ωρας.....	11
Χρήση Αυτόματης Αρίθμησης.....	11
Διαγραφή Αυτόματης Αρίθμησης.....	11
<b>Αλλαγή των Ρυθμίσεων.....</b>	<b>11</b>
Αλλαγή της Γλώσσας Εμφάνισης.....	11
Ρύθμιση του Πλάτους Ετικέτας.....	12
Ρύθμιση των Μονάδων Μέτρησης.....	12
<b>Επιλογές Εκτύπωσης.....</b>	<b>12</b>
Προεπισκόπηση της Μορφής της Ετικέτας σας.....	12
Εκτύπωση Πολλαπλών Ετικετών.....	12
<b>Χρήση της Μνήμης του Ετικετογράφου.....</b>	<b>12</b>
Αποθήκευση Ετικέτας.....	12
Άνοιγμα Αποθηκευμένων Ετικετών.....	12
Εισαγωγή Αποθηκευμένου Κειμένου.....	12
<b>Φροντίδα του Ετικετογράφου σας.....</b>	<b>13</b>
<b>Χρήση του Ετικετογράφου με τον Υπολογιστή σας.....</b>	<b>13</b>
Εγκατάσταση του λογισμικού DYMO Label.....	13
Σύνδεση του Ετικετογράφου με τον Υπολογιστή σας.....	14
Χρήση του λογισμικού DYMO Label.....	15
Παρακολούθηση της Κατάστασης του Ετικετογράφου.....	15
<b>Αντιμετώπιση Προβλημάτων.....</b>	<b>16</b>
<b>Παρατηρήσεις επί της Τεκμηρίωσης.....</b>	<b>17</b>
<b>Περιβαλλοντικές Πληροφορίες.....</b>	<b>17</b>
<b>Προφυλάξεις ασφαλείας για Επαναφορτιζόμενες Συστοιχίες Μπαταριών Ιόντων Λιθίου.....</b>	<b>18</b>

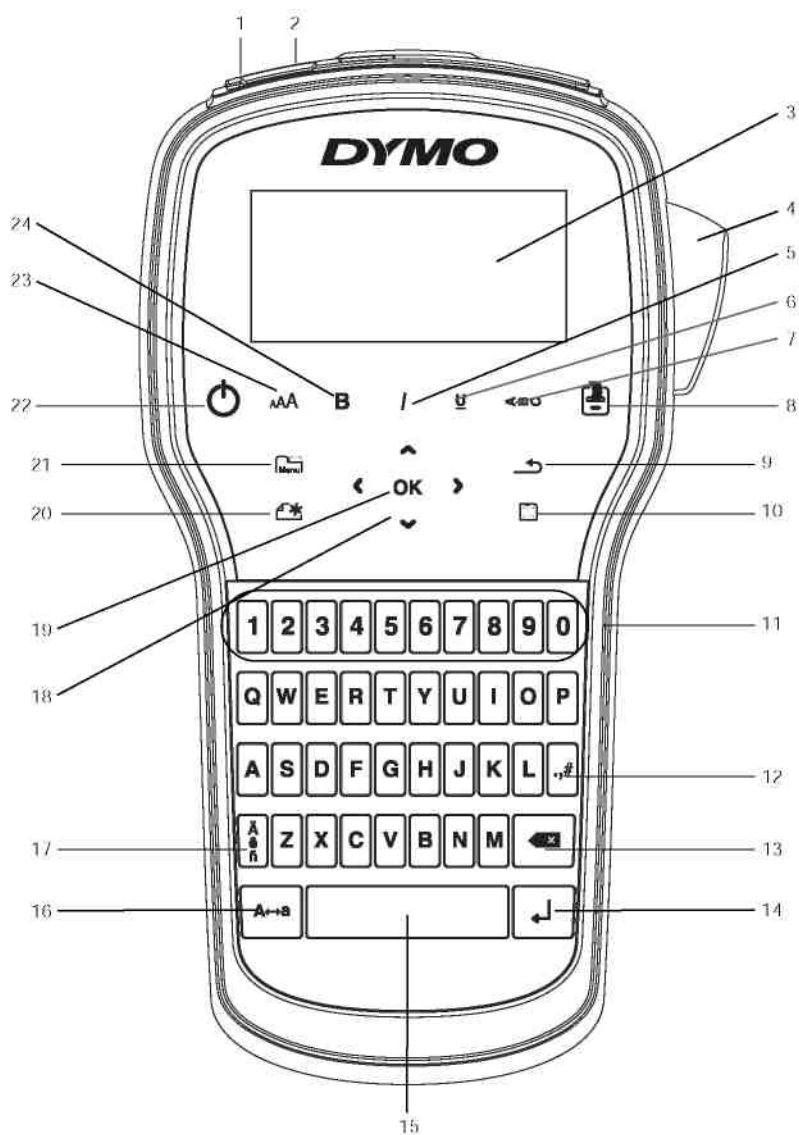

**Εικόνα 1** Ετικετογράφος LabelManager 280

1	Θύρα USB	9	Πίσω	17	Τονισμένοι χαρακτήρες
2	Θύρα Παροχής Ρεύματος	10	Αποθήκευση/Ανοιγμα	18	Πλοήγηση
3	Οθόνη LCD	11	Αριθμητικά πλήκτρα	19	OK
4	Κόφτης	12	Σύμβολα	20	Νέα ετικέτα/Καθαρισμός
5	Πλάγια Γραφή	13	Πλήκτρο Οπισθοδιαστήματος	21	Μενού
6	Υπογράμμιση	14	Επιστροφή	22	Ενεργοποίηση/Απενεργοποίηση
7	Κατακόρυφο κείμενο	15	Πλήκτρο διαστήματος	23	Μέγεθος Κειμένου
8	Εκτύπωση/Αντίγραφα	16	Κεφαλαία	24	Έντονο

## Σχετικά με το Νέο σας Ετικετογράφο

Με τον ηλεκτρονικό ετικετογράφο DYMO® LabelManager 280 μπορείτε να δημιουργήσετε μια μεγάλη ποικιλία αυτοκόλλητων ετικετών υψηλής ποιότητας. Μπορείτε να επιλέξετε να εκτυπώσετε τις ετικέτες σας σε αρκετές διαφορετικές γραμματοσειρές, μεγέθη κειμένου και στυλ κειμένου. Ο ετικετογράφος χρησιμοποιεί κασέτες ταινίας DYMO D1 σε πλάτη 6 mm (1/4"), 9 mm (3/8"), ή 12 mm (1/2"). Αυτές οι κασέτες ετικετών είναι διαθέσιμες σε μεγάλη ποικιλία χρωμάτων.

Επισκεφθείτε τη διεύθυνση [www.dymo.com](http://www.dymo.com) για πληροφορίες όσον αφορά την προμήθεια ετικετών και εξαρτημάτων για τον ετικετογράφο σας.

### Δήλωση Προϊόντος

Επισκεφθείτε τη διεύθυνση [www.dymo.com/register](http://www.dymo.com/register) για να δηλώσετε ηλεκτρονικά τον ετικετογράφο σας. Κατά τη διαδικασία δήλωσης, θα χρειαστείτε τον σειριακό αριθμό, ο οποίος βρίσκεται εσωτερικά στο πίσω κάλυμμα του ετικετογράφου.

Δηλώστε τον ετικετογράφο σας για να έχετε τα ακόλουθα οφέλη:

- Έναν πρόσθετο χρόνο εγγύησης
- Ειδοποιήσεις μέσω ηλεκτρονικού ταχυδρομείου για ενημερώσεις λογισμικού
- Ειδικές προσφορές και αναγγελίες νέων προϊόντων

### Ξεκινώντας

Ακολουθήστε τα βήματα αυτής της ενότητας για να εκτυπώσετε την πρώτη σας ετικέτα.

### Σύνδεση του Ρεύματος

Ο ετικετογράφος τροφοδοτείται από μια επαναφορτιζόμενη συστοιχία μπαταριών ιόντων λιθίου (Li-ion). Για εξοικονόμηση ενέργειας, ο ετικετογράφος διακόπτει αυτόματα τη λειτουργία του μετά από δύο λεπτά αδράνειας.

 Αφαιρέστε τη συστοιχία μπαταριών αν ο ετικετογράφος δεν πρόκειται να χρησιμοποιηθεί για μεγάλο χρονικό διάστημα.

### Εισαγωγή της Συστοιχίας Μπαταριών

Η συστοιχία μπαταριών που συμπεριλαμβάνεται στον ετικετογράφο σας έρχεται μερικώς φορτισμένη. Για καλύτερη απόδοση, φορτίστε πλήρως την μπαταρία το συντομότερο δυνατό.

 Βεβαιωθείτε ότι ο φορτιστής είναι αποσυνδεδεμένος πριν χειριστείτε τη συστοιχία μπαταριών Li-ion.

### Για να εισάγετε τη συστοιχία μπαταριών

1 Αφαιρέστε το κάλυμμα του θαλάμου μπαταριών από τον ετικετογράφο. Δείτε Εικόνα 2.

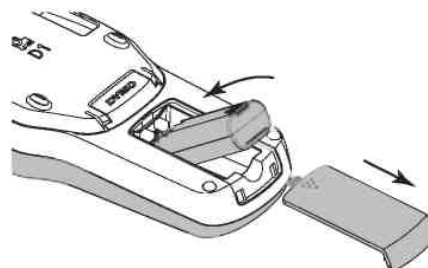

Εικόνα 2

- 2 Εισάγετε τη συστοιχία μπαταριών στο θάλαμο μπαταριών.
- 3 Επανατοποθετήστε το κάλυμμα του θαλάμου μπαταριών.

 Βεβαιωθείτε ότι έχετε διαβάσει τις προφυλάξεις ασφαλείας μπαταριών Li-ion που βρίσκονται στη σελίδα 17.

### Επαναφόρτιση της Συστοιχίας Μπαταριών

Μαζί με τον ετικετογράφο σας συμπεριλαμβάνεται ένας φορτιστής για την επαναφόρτιση της συστοιχίας μπαταριών. Η επαναφόρτιση της συστοιχίας μπαταριών απαιτεί περίπου τρεις ώρες. Ωστόσο, μετά από φόρτιση περίπου 10 λεπτών, ο ετικετογράφος μπορεί να χρησιμοποιηθεί για την εκτύπωση ετικετών.

 Ο φορτιστής χρησιμοποιείται μόνο για την επαναφόρτιση της συστοιχίας μπαταριών. Ο φορτιστής δεν μπορεί να χρησιμοποιηθεί για την τροφοδοσία του ετικετογράφου.

### Για να επαναφορτίσετε τη συστοιχία μπαταριών

- 1 Συνδέστε τον φορτιστή στην υποδοχή ρεύματος στην πάνω πλευρά του ετικετογράφου.
- 2 Συνδέστε την άλλη άκρη του φορτιστή σε μια παροχή ρεύματος. Δείτε Εικόνα 3.

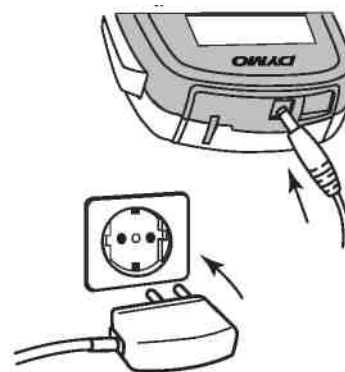

Εικόνα 3

 Βεβαιωθείτε ότι έχετε διαβάσει τις προφυλάξεις ασφαλείας μπαταριών Li-ion που βρίσκονται στη σελίδα 17.

### Αφαίρεση της Συστοιχίας Μπαταριών

Αφαιρέστε τη συστοιχία μπαταριών αν ο ετικετογράφος δεν πρόκειται να χρησιμοποιηθεί για μεγάλο χρονικό

διάστημα.  Βεβαιωθείτε ότι ο φορτιστής είναι αποσυνδεδεμένος πριν χειριστείτε τη συστοιχία μπαταριών Li-ion.

## Για να αφαιρέσετε τη συστοιχία μπαταριών

- 1 Αποσυνδέστε τον φορτιστή.
- 2 Αφαιρέστε το κάλυμμα του θαλάμου μπαταριών από τον ετικετογράφο. Δείτε Εικόνα 2.
- 3 Αφαιρέστε τη συστοιχία μπαταριών από τον θάλαμο μπαταριών.

 Βεβαιωθείτε ότι έχετε διαβάσει τις προφυλάξεις ασφαλείας μπαταριών Li-ion που βρίσκονται στη σελίδα 17.

## Εισαγωγή της Κασέτας Ετικετών

Ο ετικετογράφος σας διατίθεται με μία αρχική κασέτα ετικετών. Ο ετικετογράφος χρησιμοποιεί κασέτες ταινίας DYMO D1 σε πλάτη 6 mm (1/4"), 9 mm (3/8"), ή 12 mm (1/2"). Επισκεφθείτε τη διεύθυνση [www.dymo.com](http://www.dymo.com) για πληροφορίες σχετικά με το πώς μπορείτε να προμηθευτείτε πρόσθετες κασέτες ετικετών.

## Για να εισάγετε την κασέτα ετικετών

- 1 Ανασηκώστε το κάλυμμα της κασέτας ετικετών για να ανοίξετε τον θάλαμο των ετικετών. Δείτε Εικόνα 4.

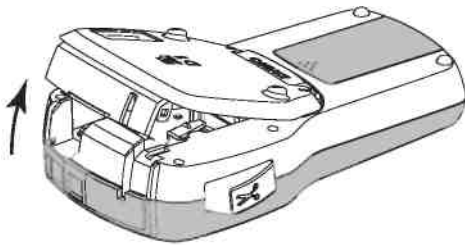

Εικόνα 4

- 2 Βεβαιωθείτε ότι η ταινία και η κορδέλα είναι τεντωμένες κατά μήκος του ανοίγματος της κασέτας και ότι η ταινία περνάει ανάμεσα στους οδηγούς ετικέτας. Δείτε Εικόνα 5.

Αν είναι απαραίτητο γυρίστε το καρούλι τυλίγματος της κορδέλας κατά τη φορά των δεικτών του ρολογιού για να το τεντώσετε.

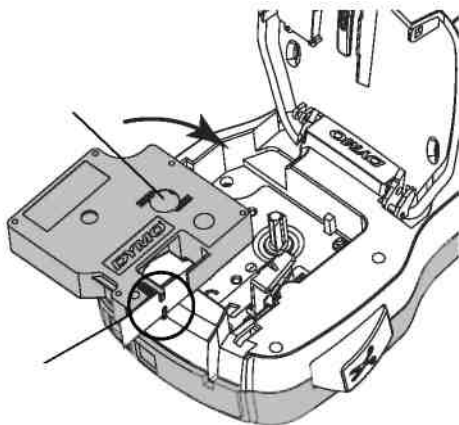

Καρούλι τυλίγματος κορδέλας  
Οδηγοί ετικετών

Εικόνα 5

- 3 Εισάγετε την κασέτα και πιέστε δυνατά μέχρι να κομπώσει στη θέση της. Δείτε Εικόνα 6.

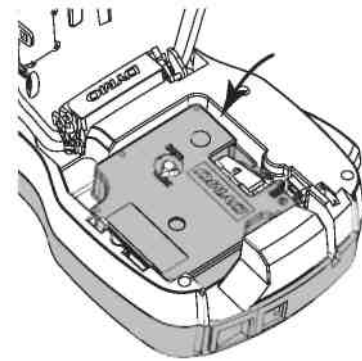

Εικόνα 6

Κλικ!

- 4 Κλείστε το κάλυμμα της κασέτας ετικετών.

## Χρήση του Ετικετογράφου για Πρώτη Φορά

Την πρώτη φορά που ενεργοποιείτε τη συσκευή, σας ζητείται να επιλέξετε τη γλώσσα, τις μονάδες μέτρησης και το πλάτος της ετικέτας. Αυτές οι επιλογές παραμένουν ενεργές μέχρι να τις αλλάξετε.

Μπορείτε να αλλάξετε αυτές τις επιλογές πιέζοντας



και επιλέγοντας στη συνέχεια

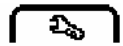

## Για να ρυθμίσετε τον ετικετογράφο

- 1 Πιέστε το  για ενεργοποίηση.
- 2 Επιλέξτε τη γλώσσα και πιέστε **OK**.
- 3 Επιλέξτε inches (ίντσες) ή mm (χιλιοστά) και πιέστε **OK**.
- 4 Επιλέξτε το πλάτος της κασέτας ετικετών που βρίσκεται μέσα στον ετικετογράφο και πιέστε **OK**.



Κάθε φορά που εισάγετε μια κασέτα ετικετών στον ετικετογράφο, σας ζητείται να ορίσετε το πλάτος της ετικέτας, ώστε ο ετικετογράφος να γνωρίζει το μέγεθος των ετικετών που χρησιμοποιείτε.

Τώρα είστε έτοιμοι να εκτυπώσετε την πρώτη σας ετικέτα.

## Για να εκτυπώσετε μια ετικέτα

- 1 Χρησιμοποιώντας το πληκτρολόγιο, εισάγετε κείμενο για να δημιουργήσετε μια απλή ετικέτα.
- 2 Πιέστε  Η ετικέτα εκτυπώνεται.
- 3 Πιέστε το πλήκτρο κοπής για να κόψετε την ετικέτα.
- 4 Αφαιρέστε το προστατευτικό από την ετικέτα για να αποκαλύψετε το αυτοκόλλητο και μετά κολλήστε την ετικέτα.

Διαχωριζόμενο προστατευτικό ετικέτας

**Συγχαρητήρια!** Εκτυπώσατε την πρώτη σας ετικέτα. Συνεχίστε να διαβάζετε για να μάθετε περισσότερα σχετικά με τις διαθέσιμες δυνατότητες δημιουργίας ετικετών.

## Γνωριμία με τον Ετικετογράφο

Εξοικειωθείτε με τη θέση των πλήκτρων για κάθε χαρακτηριστικό και λειτουργία του ετικετογράφου. Δείτε την Εικόνα 1 στη σελίδα 4. Οι παράγραφοι που ακολουθούν περιγράφουν κάθε δυνατότητα αναλυτικά.

### Τροφοδοσία ρεύματος

Το πλήκτρο  ενεργοποιεί και απενεργοποιεί τη συσκευή. Μετά από δύο λεπτά αδράνειας, η συσκευή απενεργοποιείται αυτόματα.

Όταν απενεργοποιηθεί η συσκευή είτε χειροκίνητα, είτε αυτόματα, το κείμενο της ετικέτας και οι ρυθμίσεις στυλ της τελευταίας ετικέτας αποθηκεύονται στη μνήμη και εμφανίζονται όταν ενεργοποιηθεί πάλι η συσκευή.

### Οθόνη LCD

Με τη μοναδική οθόνη γραφικών της DYMO, οι περισσότερες μορφοποιήσεις που εισάγετε εμφανίζονται άμεσα.

Οι ενδείξεις των δυνατοτήτων στο πάνω και δεξιό μέρος της οθόνης LCD εμφανίζονται μαύρες για να σας υποδεικνύουν πότε είναι επιλεγμένες.

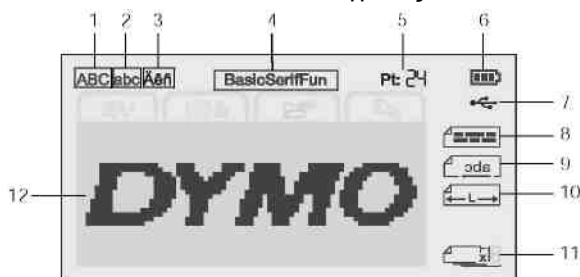

- |   |                       |    |                         |
|---|-----------------------|----|-------------------------|
| 1 | Κεφαλαία              | 7  | Συνδεδεμένη USB         |
| 2 | Πεζά                  | 8  | Στοίχιση κειμένου       |
| 3 | Τονισμένος χαρακτήρας | 9  | Κείμενο ειδώλου         |
| 4 | Γραμματοσειρά         | 10 | Ετικέτα σταθερού μήκους |
| 5 | Μέγεθος Κειμένου      | 11 | Αυτόματη αρίθμηση       |
| 6 | Ένδειξη μπαταρίας     | 12 | Περιοχή Επεξεργασίας    |

### Πλήκτρα Πλοήγησης

Μπορείτε να πλοηγηθείτε μέσα στις επιλογές των μενού χρησιμοποιώντας τα πλήκτρα πλοήγησης: <, >, Λ και V. Μετά πιέζετε το OK για να κάνετε μια επιλογή. Μπορείτε επίσης να δείτε και επεξεργαστείτε την ετικέτα σας χρησιμοποιώντας τα πλήκτρα πλοήγησης.

### Ακύρωση

Πιέζοντας το  βγαίνετε από ένα μενού χωρίς να κάνετε κάποια επιλογή.

### Πλήκτρο Οπισθοδιαστήματος

Πιέζοντας  διαγράφετε τον χαρακτήρα στα αριστερά του δρομέα.

### Γραφή Κεφαλαίων

Πιέζοντας  ενεργοποιείτε ή απενεργοποιείτε τη χρήση κεφαλαίων χαρακτήρων. Όταν η γραφή κεφαλαίων είναι ενεργοποιημένη, όλα τα γράμματα που

εισάγετε είναι κεφαλαία. Η γραφή κεφαλαίων είναι η προεπιλεγμένη ρύθμιση. Όταν η γραφή κεφαλαίων είναι απενεργοποιημένη, τότε όλα τα γράμματα εμφανίζονται πεζά.

### Νέα Ετικέτα/Καθαρισμός

Το πλήκτρο  σας δίνει τη δυνατότητα να καθαρίσετε το κείμενο της ετικέτας και να κρατήσετε τη μορφοποίηση, ή να καθαρίσετε και το κείμενο και τη μορφοποίηση.

### Μέγεθος Κειμένου

Πιέζοντας  αλλάζετε το μέγεθος του κειμένου της ετικέτας, το τρέχον μέγεθος κειμένου εμφανίζεται στην οθόνη LCD.

### Πλήκτρα Μορφοποίησης

Πιέζοντας **B**, *I*, ή U ενεργοποιείτε ή απενεργοποιείτε τη χρήση έντονης, πλάγιας ή υπογραμμισμένης γραφής.

### Κατακόρυφο Κείμενο

Πιέζοντας  ενεργοποιείτε ή απενεργοποιείτε τη χρήση κατακόρυφου κειμένου.

### Μενού

Πιέζοντας  εμφανίζονται οι καρτέλες Μορφοποίησης, Εισαγωγής, Ανοίγματος, και Ρυθμίσεων. Χρησιμοποιήστε τις δυνατότητες αυτών των καρτελών για να αλλάξετε την εμφάνιση της ετικέτας, να εισάγετε εικόνες και σύμβολα, να ανοίξετε αποθηκευμένα κείμενα και ετικέτες, καθώς και να αλλάξετε τις ρυθμίσεις του εκτυπωτή.

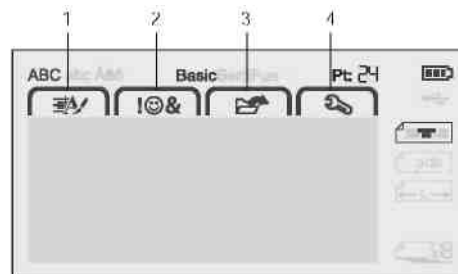

- |   |                      |   |                    |
|---|----------------------|---|--------------------|
| 1 | Καρτέλα Μορφοποίησης | 3 | Καρτέλα Ανοίγματος |
| 2 | Καρτέλα Εισαγωγής    | 4 | Καρτέλα Ρυθμίσεων  |

### Μορφοποίηση της Ετικέτας σας

Μπορείτε να διαλέξετε ανάμεσα σε αρκετές δυνατότητες μορφοποίησης για να βελτιώσετε την εμφάνιση των ετικετών σας.

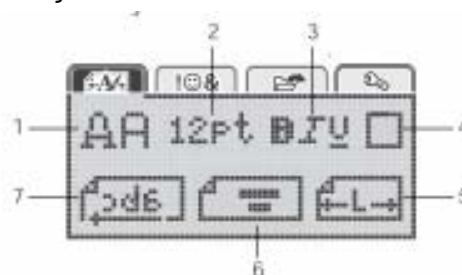

- |   |                      |   |                   |
|---|----------------------|---|-------------------|
| 1 | Τύπος Γραμματοσειράς | 5 | Μήκος ετικέτας    |
| 2 | Μέγεθος Κειμένου     | 6 | Στοίχιση κειμένου |
| 3 | Στυλ Κειμένου        | 7 | Κείμενο ειδώλου   |
| 4 | Περιγράμματα         |   |                   |

## Αλλαγή του Τύπου Γραμματοσειράς

Υπάρχουν διαθέσιμοι τρεις τύποι γραμματοσειράς για τις ετικέτες σας:

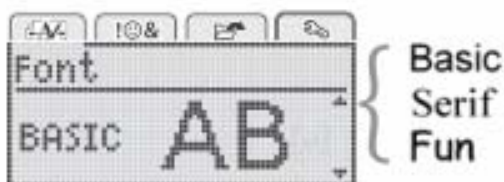

### Για να αλλάξετε τον τύπο γραμματοσειράς

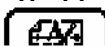
- 1 Πιέστε **Menu**, επιλέξτε , και στη συνέχεια πιέστε **OK**.
- 2 Επιλέξτε **AA**, και στη συνέχεια πιέστε **OK**.
- 3 Πιέστε **^** ή **V** για να επιλέξετε τον τύπο γραμματοσειράς, και στη συνέχεια πιέστε **OK**.

### Αλλαγή Μεγέθους Κειμένου

Υπάρχουν έξι διαθέσιμα μεγέθη κειμένου για τις ετικέτες σας:



Τα διαθέσιμα μεγέθη κειμένου εξαρτώνται από το πλάτος της ετικέτας που έχετε επιλέξει.

Για ετικέτες μονής γραμμής:

Πλάτος Ετικέτας	Διαθέσιμα Μεγέθη Κειμένου
6 mm (1/4")	8, 10, 12 στιγμές
9 mm (3/8")	8, 10, 12, 16, 20 στιγμές
12 mm (1/2")	8, 10, 12, 16, 20, 24 στιγμές

Για ετικέτες δύο γραμμών:

Πλάτος Ετικέτας	Διαθέσιμα Μεγέθη Κειμένου
9 mm (3/8")	8, 10 στιγμές
12 mm (1/2")	8, 10, 12 στιγμές

Το μέγεθος κειμένου εφαρμόζεται σε όλους τους χαρακτήρες μιας ετικέτας.

### Για να αλλάξετε το μέγεθος κειμένου

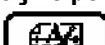
- 1 Πιέστε **Menu**, επιλέξτε , και στη συνέχεια πιέστε **OK**.
- 2 Επιλέξτε το τρέχον μέγεθος, και στη συνέχεια πιέστε **OK**.
- 3 Πιέστε **<** ή **>** για να επιλέξετε το μέγεθος κειμένου, και στη συνέχεια πιέστε **OK**.

Μπορείτε επίσης να αλλάξετε γρήγορα μέγεθος κειμένου χρησιμοποιώντας το πλήκτρο μεγέθους κειμένου, **AAA**.

## Αλλαγή του Στυλ Κειμένου

Μπορείτε να διαλέξετε από έξι διαφορετικά στυλ κειμένου:

	Κανονικό	AaBb
Έντονο	<b>AaBb</b>	
Πλάγιο	<i>AaBb</i>	
Υπογράμμιση	<u>AaBb</u>	
Κατακόρυφο		
Περιγράμμα		<b>AaBb</b>
Σκιασμένο		AaBb

### Για να αλλάξετε το στυλ κειμένου

- 1 Πιέστε **Menu**, επιλέξτε , και στη συνέχεια πιέστε **OK**.
- 2 Πιέστε **B I U**, και στη συνέχεια πιέστε **OK**.
- 3 Πιέστε **^** ή **V** για να επιλέξετε στυλ κειμένου, και στη συνέχεια πιέστε **OK**.

Μπορείτε να εφαρμόσετε γρήγορα ένα στυλ κειμένου χρησιμοποιώντας τα πλήκτρα μορφοποίησης, **B**, **I**, ή **U**.

Μερικά στυλ κειμένου μπορούν να συνδυαστούν. Χρησιμοποιήστε τα πλήκτρα μορφοποίησης για να συνδυάσετε στυλ.



Όταν χρησιμοποιείτε υπογράμμιση σε ετικέτες πολλαπλών γραμμών, κάθε γραμμή υπογραμμίζεται.

### Προσθήκη Περιγραμμάτων

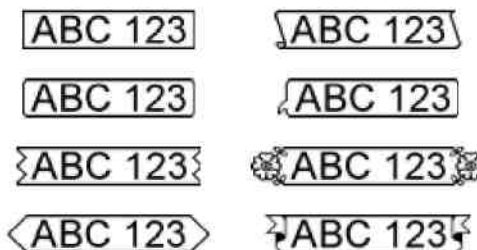
Μπορείτε να τονίσετε το κείμενό σας προσθέτοντας ένα στυλ περιγράμματος.



### Για να προσθέσετε ένα περίγραμμα

- 1 Πιέστε **Menu**, επιλέξτε , και στη συνέχεια πιέστε **OK**.
- 2 Επιλέξτε , και στη συνέχεια πιέστε **OK**.
- 3 Πιέστε **^** ή **V** για να επιλέξετε στυλ κειμένου, και στη συνέχεια πιέστε **OK**.

Όταν χρησιμοποιείτε περιγράμματα σε ετικέτες δύο γραμμών, τότε και οι δύο γραμμές τοποθετούνται σε ένα περίγραμμα.







## Χρήση Κειμένου Ειδώλου

Η μορφή ειδώλου σας επιτρέπει να εκτυπώνετε κείμενο το οποίο διαβάζεται από δεξιά προς αριστερά, όπως θα βλέπατε το κείμενο σε έναν καθρέφτη.





### Για να εφαρμόσετε κείμενο ειδώλου

- 1 Πιέστε , επιλέξτε , και στη συνέχεια πιέστε **OK**.
- 2 Επιλέξτε , και στη συνέχεια πιέστε **OK**.
- 3 Πιέστε < ή > για να επιλέξετε το , και στη συνέχεια πιέστε **OK**.

### Δημιουργία Κατακόρυφων Ετικετών

Μπορείτε να εκτυπώσετε ετικέτες με το κείμενο προσανατολισμένο έτσι ώστε η ετικέτα να διαβάζεται κατακόρυφα.

### Για να δημιουργήσετε μια κατακόρυφη ετικέτα

- 1 Πιέστε .
- 2 Εισάγετε κείμενο.
- 3 Πιέστε  για να εκτυπώσετε.





Το στυλ με υπογράμμιση δεν εκτυπώνεται σε μια κατακόρυφη ετικέτα.

### Δημιουργία Ετικετών Σταθερού Μήκους



Φυσιολογικά, το μήκος μιας ετικέτας καθορίζεται αυτόματα από το μήκος του κειμένου. Ωστόσο, μπορείτε να επιλέξετε να ορίσετε το μέγεθος της ετικέτας για μια συγκεκριμένη εφαρμογή.

Όταν επιλέγετε ένα σταθερό μήκος ετικέτας, το κείμενο της ετικέτας προσαρμόζεται αυτόματα, έτσι ώστε να χωράει στην ετικέτα. Αν το κείμενο δεν μπορεί να προσαρμοστεί για να χωρέσει στο σταθερό μήκος ετικέτας, εμφανίζεται μήνυμα που σας προτείνει να εκτυπώσετε ετικέτα μεταβλητού μήκους. Μπορείτε να επιλέξετε μια ετικέτα σταθερού μήκους με μήκος μεταξύ 40 mm (1.5") και 400 mm (15").

### Για να ορίσετε ένα σταθερό μήκος

- 1 Πιέστε , επιλέξτε , και στη συνέχεια πιέστε **OK**.
- 2 Επιλέξτε , και στη συνέχεια πιέστε **OK**.
- 3 Πιέστε < ή > για να επιλέξετε **Fixed**.



- 4 Πιέστε  ή  για να επιλέξετε το μήκος της ετικέτας, ή χρησιμοποιήστε τα αριθμητικά πλήκτρα για να εισάγετε το μήκος της ετικέτας.

### 5 Πιέστε το **OK**.

Η ρύθμιση σταθερού μήκους παραμένει ενεργή μέχρι να την αλλάξετε σε μεταβλητό μήκος.



### Στοίχιση του Κειμένου

Μπορείτε να στοιχίσετε το κείμενο για να εκτυπώσετε με αριστερή στοίχιση ή με δεξιά στοίχιση στην ετικέτα. Η προεπιλεγμένη στοίχιση είναι στο κέντρο.

Οι ρυθμίσεις στοίχισης κειμένου είναι έγκυρες μόνο για ετικέτες σταθερού μήκους. Οι ετικέτες μεταβλητού μήκους είναι πάντα στοιχισμένες στο κέντρο.



### Για να αλλάξετε τη στοίχιση κειμένου



- 1 Πιέστε , επιλέξτε , και στη συνέχεια πιέστε **OK**.
- 2 Επιλέξτε , και στη συνέχεια πιέστε **OK**.
- 3 Πιέστε < ή > για να επιλέξετε στοίχιση κειμένου, και στη συνέχεια πιέστε **OK**.

### Δημιουργία Ετικετών Δύο Γραμμών

Μπορείτε να εκτυπώσετε το πολύ δύο γραμμές σε μια ετικέτα. Σε ετικέτες των 6 mm (1/4") μπορεί να εκτυπωθεί μόνο μια γραμμή κειμένου.

Όταν εκτυπώνετε μια κατακόρυφη ετικέτα δύο γραμμών, η δεύτερη γραμμή κειμένου θα εκτυπωθεί στη δεξιά πλευρά της πρώτης γραμμής.

### Για να δημιουργήσετε μια ετικέτα δύο γραμμών

- 1 Πληκτρολογήστε το κείμενο της πρώτης γραμμής και πιέστε .
- 2 Πληκτρολογήστε το κείμενο της δεύτερης γραμμής.
- 3 Πιέστε  για να εκτυπώσετε.

### Χρήση Εικόνων Clip Art, Συμβόλων και Ειδικών Χαρακτήρων



Στις ετικέτες σας μπορούν να προστεθούν εικόνες clip art, σύμβολα, σημεία στίξης και άλλοι ειδικοί χαρακτήρες.

## Προσθήκη Συμβόλων

Ο ετικετογράφος υποστηρίζει το εκτεταμένο σύνολο χαρακτήρων που εμφανίζεται παρακάτω.

?	!	—	-	:
'	"	,	.	;
'	ı	¿	/	\
&	@	#	%	%o
	(	)	{	}
[	]	°	•	*
+	-	x	÷	√
^	~	≈	=	≠
±	<	>	≤	≥
€	£	\$	¢	¥
©	®	€	™	§
1/3	2/3	1/8	5/8	7/8
1/4	1/2	3/4	3/8	
0	1	2	3	4
5	6	7	8	9
0	1	2	3	4
5	6	7	8	9
α	β	γ	δ	ε
ζ	η	θ	ι	κ
λ	μ	ν	ξ	ο
π	ρ	σ	τ	υ
φ	χ	ψ	ω	
A	B	Γ	Δ	E
Z	H	Θ	Ι	K
Λ	M	N	Ξ	O
Π	P	Σ	Τ	Υ
Φ	Χ	Ψ	Ω	

### Για να εισάγετε ένα σύμβολο

- 1 Πιέστε  επιλέξτε , και στη συνέχεια πιέστε **OK**.
- 2 Επιλέξτε **Symbols**, και στη συνέχεια πιέστε **OK**.
- 3 Πιέστε τα πλήκτρα πλοήγησης για να επιλέξετε ένα σύμβολο.
- 4 Πιέστε **OK** για να προσθέσετε το σύμβολο στην ετικέτα σας.



 Μπορείτε επίσης να προσθέσετε γρήγορα ένα σύμβολο χρησιμοποιώντας το πλήκτρο **#**.

## Προσθήκη Εικόνων Clip Art

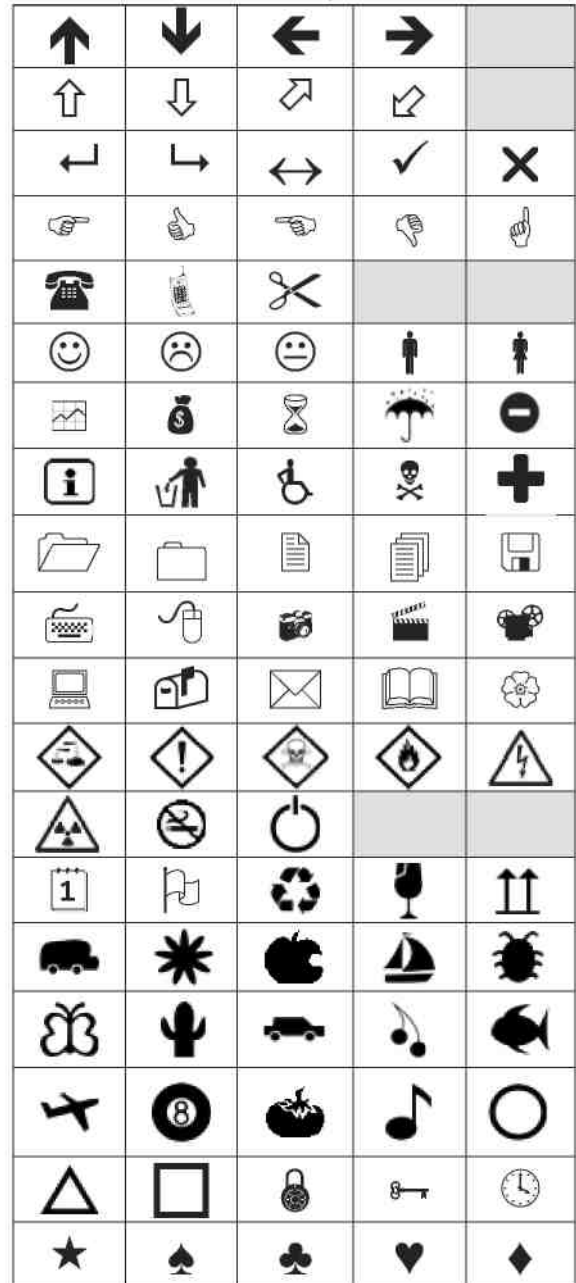
Ο ετικετογράφος συμπεριλαμβάνει τις εικόνες clip art που παρουσιάζονται παρακάτω.



### Για να εισάγετε εικόνα clip art

- 1 Πιέστε  επιλέξτε , και στη συνέχεια πιέστε **OK**.
- 2 Επιλέξτε **Clip Art**, και στη συνέχεια πιέστε **OK**.
- 3 Πιέστε τα πλήκτρα πλοήγησης για να επιλέξετε μια εικόνα.
- 4 Πιέστε **OK** για να εισάγετε την εικόνα στην ετικέτα σας.

## Προσθήκη Τονισμένων Χαρακτήρων

Ο ετικετογράφος υποστηρίζει το εκτεταμένο σύνολο Λατινικών χαρακτήρων. Μπορείτε να προσθέσετε τονισμένους χαρακτήρες με δύο τρόπους:

- 1 Πιέστε  και στη συνέχεια τον αλφαριθμητικό χαρακτήρα.
- 2 Πιέστε και κρατήστε πατημένο τον αλφαριθμητικό χαρακτήρα.

Αφού πατήσετε τον αλφαριθμητικό χαρακτήρα, θα εμφανιστούν όλες οι διαθέσιμες παραλλαγές αυτού του γράμματος.

Για παράδειγμα, αν πιέσετε και κρατήσετε πατημένο το γράμμα a, θα δείτε a à â æ και τα λοιπά διαμέσου όλων των διαθέσιμων παραλλαγών.



### Για να προσθέσετε τονισμένους χαρακτήρες

- 1 Πιέστε και κρατήστε πατημένο έναν αλφαριθμητικό χαρακτήρα.
- 2 Πιέστε < ή > για να επιλέξετε τον χαρακτήρα, και στη συνέχεια πιέστε **OK**.





### Εισαγωγή Ημερομηνίας και Ώρας

Μπορείτε να προσθέσετε την τρέχουσα ημερομηνία και ώρα στην ετικέτα σας. Η μορφή της ημερομηνίας και της ώρας εξαρτώνται από τη μορφή που έχετε επιλέξει στις ρυθμίσεις του ετικετογράφου.





### Για να ορίσετε τη μορφή ημερομηνίας και ώρας

- 1 Πιέστε , επιλέξτε , και στη συνέχεια πιέστε **OK**.
- 2 Επιλέξτε  και στη συνέχεια πιέστε **OK**.
- 3 Επιλέξτε Notation, και στη συνέχεια πιέστε **OK**.
- 4 Επιλέξτε τη μορφή ημερομηνίας και ώρας που θέλετε να χρησιμοποιήσετε και στη συνέχεια πιέστε **OK**.



### Για να ρυθμίσετε την ημερομηνία

- 1 Πιέστε , επιλέξτε , και στη συνέχεια πιέστε **OK**.
- 2 Επιλέξτε  και στη συνέχεια πιέστε **OK**.
- 3 Επιλέξτε **Set date**, και στη συνέχεια πιέστε **OK**.
- 4 Χρησιμοποιήστε τα πλήκτρα πλοήγησης για να επιλέξετε την τρέχουσα ημέρα, μήνα και έτος.
- 5 Πιέστε **OK**, και στη συνέχεια πιέστε  δύο φορές για να επιστρέψετε στην περιοχή επεξεργασίας.

### Για να ρυθμίσετε την ώρα

- 1 Πιέστε , επιλέξτε , και στη συνέχεια πιέστε **OK**.
- 2 Επιλέξτε  και στη συνέχεια πιέστε **OK**.
- 3 Επιλέξτε **Set time**, και στη συνέχεια πιέστε **OK**.
- 4 Χρησιμοποιήστε τα πλήκτρα πλοήγησης για να επιλέξετε την τρέχουσα ώρα και λεπτά.
- 5 Πιέστε **OK**, και στη συνέχεια πιέστε  δύο φορές

για να επιστρέψετε στην περιοχή επεξεργασίας. Για να εισάγετε την ημερομηνία και ώρα



- 1 Πιέστε , επιλέξτε , και στη συνέχεια πιέστε **OK**.
- 2 Επιλέξτε **Date and Time**, και στη συνέχεια πιέστε **OK**. Η ημερομηνία και ώρα εισάγονται στην ετικέτα.

### Χρήση Αυτόματης Αρίθμησης

Μπορείτε να εκτυπώσετε μια σειρά μέχρι 10 ετικέτες τη φορά, χρησιμοποιώντας την αυτόματη αρίθμηση.

Μπορείτε να προσθέσετε αριθμητική (0, 1, 2...9), κεφαλαία (A, B, C...Z), ή πεζή (a, b, c...z) αυτόματη αρίθμηση στην ετικέτα σας. Προαιρετικά, μπορείτε να προσθέσετε κείμενο πριν και μετά την αυτόματη αρίθμηση.

### Για να αριθμήσετε αυτόματα τις ετικέτες σας

- 1 Πιέστε , επιλέξτε , και στη συνέχεια πιέστε **OK**.
- 2 Επιλέξτε **Auto-numbering**, και στη συνέχεια πιέστε **OK**.
- 3 Επιλέξτε τον τύπο αυτόματης αρίθμησης που θέλετε να χρησιμοποιήσετε και στη συνέχεια πιέστε **OK**.
- 4 Χρησιμοποιήστε τα πλήκτρα πλοήγησης για να επιλέξετε αρχική και τελική τιμή, και στη συνέχεια επιλέξτε **OK**.

Η αυτόματη αρίθμηση προστίθεται στην ετικέτα σας και ο αριθμός των ετικετών της σειράς εμφανίζεται στην οθόνη LCD.

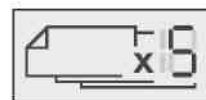

### Διαγραφή Αυτόματης Αρίθμησης

Η αυτόματη αρίθμηση εισάγεται στην ετικέτα ως ένας χαρακτήρας.

### Για να διαγράψετε την αυτόματη αρίθμηση

- 1 Τοποθετήστε τον δρομέα στο τέλος του κειμένου της αυτόματης αρίθμησης στην οθόνη.
- 2 Πιέστε .





### Αλλαγή των Ρυθμίσεων

Διάφορες επιλογές είναι διαθέσιμες για την προσαρμογή του ετικετογράφου σας. Μπορείτε να επιλέξετε τη γλώσσα εμφάνισης, τις μονάδες μέτρησης, και να ορίσετε το πλάτος της ετικέτας.

### Αλλαγή της Γλώσσας Εμφάνισης

Μπορείτε να αλλάξετε τη γλώσσα εμφάνισης του ετικετογράφου έτσι ώστε να δουλεύετε με μια γλώσσα που είναι πιο οικεία για εσάς.

### Για να αλλάξετε τη γλώσσα

- 1 Πιέστε , επιλέξτε , και στη συνέχεια πιέστε **OK**.
- 2 Επιλέξτε την τρέχουσα γλώσσα και στη συνέχεια πιέστε **OK**.
- 3 Πιέστε  ή  για να επιλέξετε την επιθυμητή



γλώσσα, και στη συνέχεια πιέστε **OK**.

### Ρύθμιση του Πλάτους Ετικέτας

Κάθε φορά που εισάγετε μια κασέτα ετικετών στον ετικετογράφο, σας ζητείται να ορίσετε το πλάτος της ετικέτας, ώστε ο ετικετογράφος να γνωρίζει το μέγεθος των ετικετών που χρησιμοποιείτε.

Μερικές από τις διαθέσιμες δυνατότητες σχεδίασης ετικετών εξαρτώνται από το πλάτος της ετικέτας. Μπορείτε να αλλάξετε τη ρύθμιση πλάτους ετικέτας οποιαδήποτε στιγμή, ανεξάρτητα από την κασέτα ετικετών που έχετε πραγματικά τοποθετήσει στον ετικετογράφο.



#### Για να αλλάξετε τη ρύθμιση του πλάτους της ετικέτας

- 1 Πιέστε , επιλέξτε , και στη συνέχεια πιέστε **OK**.
- 2 Επιλέξτε το τρέχον πλάτος ετικέτας και στη συνέχεια πιέστε **OK**.
- 3 Πιέστε < ή > για να επιλέξετε το επιθυμητό πλάτος ετικέτας, και στη συνέχεια πιέστε **OK**.

### Ρύθμιση των Μονάδων Μέτρησης

Μπορείτε να επιλέξετε να δουλέψετε με τις Αγγλικές (ίντσες) ή τις Μετρικές μονάδες μέτρησης. Το μετρικό σύστημα είναι το προεπιλεγμένο.

#### Για να αλλάξετε τις προεπιλεγμένες μονάδες μέτρησης

- 1 Πιέστε , επιλέξτε , και στη συνέχεια πιέστε **OK**.
- 2 Επιλέξτε  και στη συνέχεια πιέστε **OK**.
- 3 Πιέστε < ή > για να επιλέξετε ίντσες (inches) ή χιλιοστά (millimeters).
- 4 Πιέστε **OK**.

### Επιλογές Εκτύπωσης

Μπορείτε να κάνετε προεπισκόπηση της μορφής της ετικέτας σας ή να εκτυπώσετε πολλαπλά αντίγραφα.

#### Προεπισκόπηση της Μορφής της Ετικέτας σας

Μπορείτε να κάνετε προεπισκόπηση του μεγέθους και της μορφής της ετικέτας σας πριν από την εκτύπωση.

#### Για να κάνετε προεπισκόπηση της μορφής της ετικέτας σας

- ▶ Πιέστε το  και κρατήστε το πατημένο για λίγα δευτερόλεπτα.

Το μήκος, το πλάτος και οι πληροφορίες εμφάνισης εμφανίζονται.

### Εκτύπωση Πολλαπλών Ετικετών

Μπορείτε να εκτυπώσετε μέχρι δέκα αντίγραφα μιας ετικέτας.

#### Για να εκτυπώσετε πολλαπλές ετικέτες

- 1 Πιέστε το  και κρατήστε το πατημένο για λίγα δευτερόλεπτα.
- 2 Πιέστε  $\wedge$  ή  $\vee$  για να επιλέξετε τον αριθμό των αντιγράφων για εκτύπωση και πιέστε **OK**.

Όταν ολοκληρωθεί η εκτύπωση, ο αριθμός των αντιγράφων προς εκτύπωση επανέρχεται στην προκαθορισμένη τιμή του 1.

### Χρήση της Μνήμης του Ετικετογράφου

Ο ετικετογράφος διαθέτει μια ισχυρή δυνατότητα μνήμης που σας επιτρέπει να αποθηκεύσετε το κείμενο για μέχρι εννέα συχνά χρησιμοποιούμενες ετικέτες. Μπορείτε να ανακαλέσετε αποθηκευμένες ετικέτες και μπορείτε επίσης να εισάγετε αποθηκευμένο κείμενο στην τρέχουσα ετικέτα.

#### Αποθήκευση Ετικέτας

Μπορείτε να αποθηκεύσετε μέχρι εννέα συχνά χρησιμοποιούμενες ετικέτες. Όταν αποθηκεύετε μια ετικέτα, αποθηκεύονται το κείμενο και η όποια μορφοποίησή της.



#### Για να αποθηκεύσετε την τρέχουσα ετικέτα

- 1 Πιέστε .  
Εμφανίζεται η πρώτη διαθέσιμη θέση μνήμης.
- 2 Χρησιμοποιήστε τα πλήκτρα πλοήγησης για να μετακινηθείτε ανάμεσα στις θέσεις.  
Μπορείτε να αποθηκεύσετε μια νέα ετικέτα σε οποιαδήποτε από τις θέσεις μνήμης.
- 3 Επιλέξτε μια θέση μνήμης και στη συνέχεια πιέστε **OK**. Η ετικέτα έχει αποθηκευτεί και επιστρέφετε στην ετικέτα.

### Ανοιγμα Αποθηκευμένων Ετικετών

Μπορείτε εύκολα να ανοίξετε ετικέτες που έχουν αποθηκευτεί στη μνήμη.

#### Για να ανοίξετε αποθηκευμένες ετικέτες

- 1 Κάντε ένα από τα ακόλουθα:
  - Πιέστε και κρατήστε πατημένο το  για λίγα δευτερόλεπτα.
  - Πιέστε  και στη συνέχεια επιλέξτε .  
Εμφανίζεται η πρώτη θέση μνήμης.
- 2 Πιέστε  $\wedge$  ή  $\vee$  για να επιλέξετε μια ετικέτα, και στη συνέχεια πιέστε **OK**.

Η επιλεγμένη ετικέτα εμφανίζεται στην περιοχή επεξεργασίας.

### Εισαγωγή Αποθηκευμένου Κειμένου

Μπορείτε να εισάγετε το κείμενο μιας αποθηκευμένης ετικέτας στην τρέχουσα ετικέτα. Εισάγεται μόνο το αποθηκευμένο κείμενο και όχι η μορφοποίησή.

#### Για να εισάγετε αποθηκευμένο κείμενο

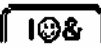
- 1 Τοποθετήστε το δρομέα στη θέση της ετικέτας, στην οποία θέλετε να εισάγετε το κείμενο.
- 2 Πιέστε , επιλέξτε  και στη συνέχεια πιέστε **OK**.
- 3 Πιέστε  $\wedge$  ή  $\vee$  για να επιλέξετε Saved text (Αποθηκευμένο κείμενο), και στη συνέχεια πιέστε **OK**.  
Εμφανίζεται η πρώτη θέση μνήμης.

- 4 Πιέστε  $\wedge$  ή  $\vee$  για να επιλέξετε το κείμενο για εισαγωγή, και στη συνέχεια πιέστε **OK**.

Το κείμενο εισάγεται στην τρέχουσα ετικέτα.

### Φροντίδα του Ετικετογράφου σας

Ο ετικετογράφος σας είναι σχεδιασμένος για να σας εξυπηρετήσει χωρίς προβλήματα για πολύ καιρό, ενώ απαιτεί πολύ λίγη συντήρηση.

Καθαρίζετε τον ετικετογράφο σας από καιρό σε καιρό για να συνεχίσει να δουλεύει κανονικά. Καθαρίζετε τη λεπίδα κοπής κάθε φορά που αντικαθιστάτε την κασέτα ετικετών.

#### Για να καθαρίσετε τη λεπίδα κοπής

- 1 Αφαιρέστε την κασέτα ετικετών.
- 2 Πιέστε και κρατήστε πατημένο το πλήκτρο κοπής για να εμφανιστεί η λεπίδα κοπής. Δείτε Εικόνα 7.

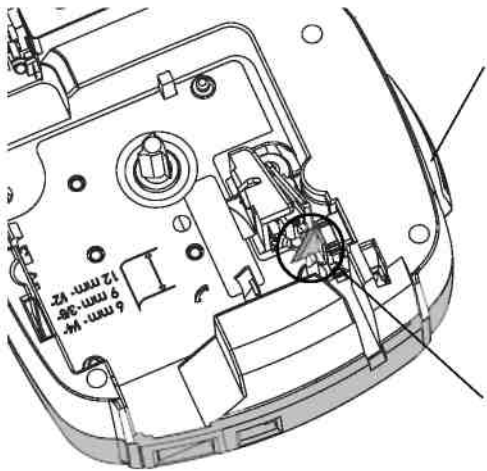

Πιέστε και κρατήστε  
Λεπίδα κοπής

Εικόνα 7

- 3 Χρησιμοποιήστε μπατονέτα από βαμβάκι και οινόπνευμα για να καθαρίσετε και τις δύο πλευρές της λεπίδας.



Η λεπίδα κοπής είναι εξαιρετικά κοφτερή. Να καθαρίζετε με προσοχή.

#### Για να καθαρίσετε την κεφαλή εκτύπωσης

- 1 Αφαιρέστε την κασέτα ετικετών.
- 2 Αφαιρέστε το εργαλείο καθαρισμού από το εσωτερικό του καλύμματος του θαλάμου ετικετών. Δείτε Εικόνα 8.
- 3 Σκουπίστε απαλά την κεφαλή εκτύπωσης με την επενδυμένη πλευρά του εργαλείου. Δείτε Εικόνα 8.

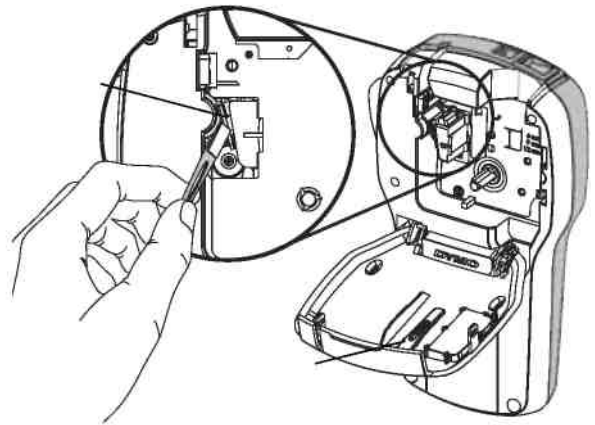

Κεφαλή εκτύπωσης  
Εργαλείο καθαρισμού

Εικόνα 8

### Χρήση του Ετικετογράφου με τον Υπολογιστή σας

Ο ετικετογράφος μπορεί να χρησιμοποιηθεί ως ένας αυτόνομος εκτυπωτής ετικετών ή μπορείτε να εκτυπώσετε ετικέτες κατευθείαν από τον υπολογιστή σας χρησιμοποιώντας την τελευταία έκδοση του λογισμικού DYMO Label™.

#### Εγκατάσταση του λογισμικού DYMO Label.

Μη συνδέσετε τον ετικετογράφο στον υπολογιστή σας μέχρι να σας ζητηθεί από το πρόγραμμα εγκατάστασης του λογισμικού.

#### Για την εγκατάσταση του λογισμικού σε λειτουργικό σύστημα Windows®

- 1 Κατεβάστε την τελευταία έκδοση του λογισμικού DYMO Label από το τμήμα Υποστήριξης του δικτυακού τόπου της DYMO στη διεύθυνση [www.dymo.com](http://www.dymo.com).
- 2 Κλείστε όλες τις ανοιχτές εφαρμογές του Microsoft Office.
- 3 Κάντε διπλό κλικ στο εικονίδιο Εγκατάστασης. Μετά από μερικά δευτερόλεπτα θα εμφανιστεί η οθόνη εγκατάστασης.
- 4 Κάντε κλικ στο **Install** και ακολουθήστε τις οδηγίες του προγράμματος εγκατάστασης.

#### Για την εγκατάσταση του λογισμικού σε λειτουργικό σύστημα Mac OS®.

- 1 Κατεβάστε την τελευταία έκδοση του λογισμικού DYMO Label από το τμήμα Υποστήριξης του δικτυακού τόπου της DYMO στη διεύθυνση [www.dymo.com](http://www.dymo.com).
- 2 Κάντε διπλό κλικ στο εικονίδιο Εγκατάστασης και ακολουθήστε τις οδηγίες στην οθόνη.

## Σύνδεση του Ετικετογράφου με τον Υπολογιστή σας

Ο ετικετογράφος συνδέεται με τον υπολογιστή σας χρησιμοποιώντας την υποδοχή USB στο πάνω μέρος του ετικετογράφου.

 Μην συνδέσετε τον ετικετογράφο στον υπολογιστή σας μέχρι να σας ζητηθεί από το πρόγραμμα εγκατάστασης του λογισμικού.



Εικόνα 9

## Για να συνδέσετε τον ετικετογράφο με τον υπολογιστή σας

- 1 Συνδέστε το καλώδιο USB στη θύρα USB στο πάνω μέρος του ετικετογράφου. Δείτε Εικόνα 9.
- 2 Συνδέστε την άλλη άκρη του καλωδίου USB σε μια διαθέσιμη θύρα USB του υπολογιστή σας.
- 3 Πιέστε το  για να ενεργοποιήσετε τον ετικετογράφο.
- 4 Αν έχετε εγκατεστημένους περισσότερους από έναν ετικετογράφους της DYMO, κάντε τα ακόλουθα:
  - α Κάντε κλικ στην εικόνα του εκτυπωτή στην περιοχή Εκτύπωσης του λογισμικού DYMO Label.



Εμφανίζονται όλοι οι ετικετογράφοι που είναι εγκατεστημένοι στον υπολογιστή σας.

- β Επιλέξτε τον ετικετογράφο **LabelManager 280**.

Είστε τώρα έτοιμοι για να εκτυπώσετε ετικέτες από το λογισμικό DYMO Label.

Για περισσότερες πληροφορίες, δείτε **Χρήση του Λογισμικού DYMO Label** στην επόμενη σελίδα.

## Χρήση του λογισμικού DYMO Label

Η παρακάτω εικόνα δείχνει μερικές από τις σημαντικότερες δυνατότητες που είναι διαθέσιμες στο λογισμικό DYMO Label.

Εφαρμόστε μια διάταξη σε μια ετικέτα. Καταγράψτε μια περιοχή της οθόνης για να την εισάγετε στην ετικέτα σας.

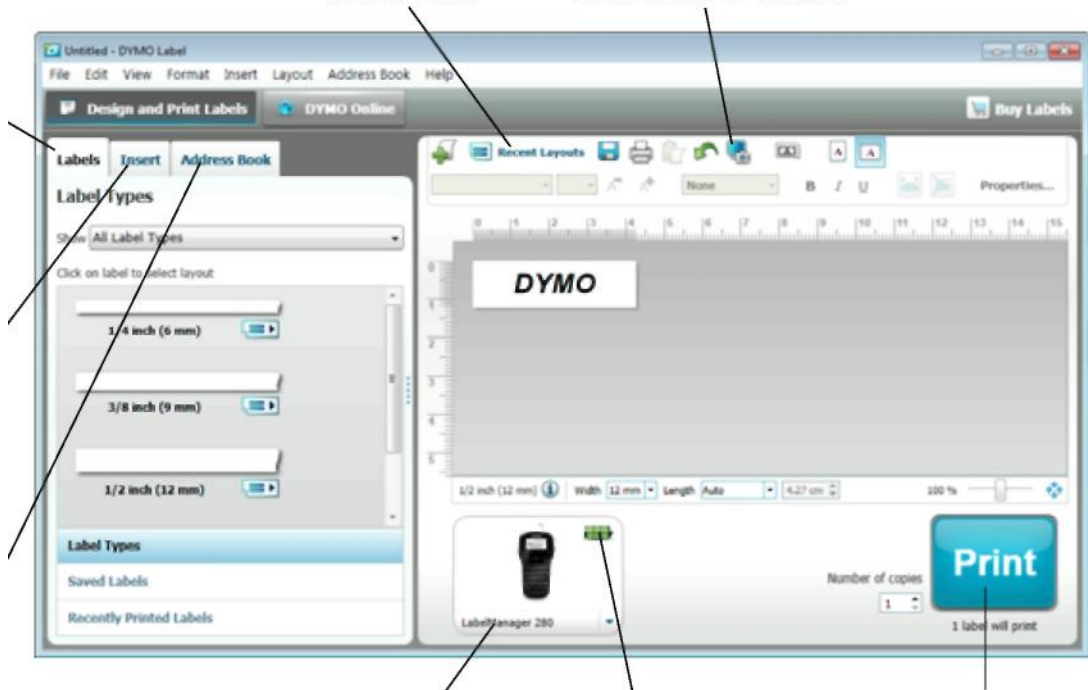

Επιλέξτε οπτικά τον τύπο της ετικέτας σας και εφαρμόστε διατάξεις.

Εισάγετε κείμενο, διευθύνσεις, εικόνες, σχήματα, γραμμές, ραβδοκώδικες, ημερομηνίες και μετρητές.

Αποθηκεύστε τις αγαπημένες σας διευθύνσεις ή άλλα δεδομένα στο Βιβλίο Διευθύνσεων. Εισαγάγετέ τα αυτόματα στην ετικέτα σας.

Επιλέξτε έναν εκτυπωτή για να εκτυπώσετε τις ετικέτες σας.

Παρακολουθήστε την Κατάσταση του Ετικετογράφου.

Εκτύπωση ετικέτας.

Για πλήρεις οδηγίες στη χρήση του λογισμικού, απευθυνθείτε στην ηλεκτρονική Βοήθεια.

Από το μενού Help (Βοήθεια), μπορείτε να δείτε τα ακόλουθα:

- DYMO Label Help (Βοήθεια για το λογισμικό DYMO Label)
- DYMO Label User Guide (Εγχειρίδιο Χρήσης του λογισμικού DYMO Label)
- LabelManager 280 User Guide (Εγχειρίδιο Χρήσης του LabelManager 280)

### Παρακολούθηση της Κατάστασης του Ετικετογράφου

Η κατάσταση του ετικετογράφου εμφανίζεται στην περιοχή Εκτύπωσης του λογισμικού DYMO Label. Ο πίνακας που ακολουθεί περιγράφει τις δυνατές καταστάσεις του ετικετογράφου.

	Ο ετικετογράφος είναι συνδεδεμένος και η συστοιχία μπαταριών φορτίζεται
	Ο ετικετογράφος είναι συνδεδεμένος και η συστοιχία μπαταριών φορτίζεται. Η εκτύπωση δεν είναι δυνατή
	Ο ετικετογράφος είναι συνδεδεμένος και η συστοιχία δεν φορτίζεται
	Ο ετικετογράφος είναι συνδεδεμένος και η συστοιχία μπαταριών δεν φορτίζεται. Η εκτύπωση δεν είναι δυνατή
	Ο ετικετογράφος δεν είναι συνδεδεμένος ή είναι απενεργοποιημένος
	Ο ετικετογράφος είναι συνδεδεμένος και υπάρχει κάποιο πρόβλημα με τη συστοιχία μπαταριών

## Αντιμετώπιση Προβλημάτων

Μελετήστε τις παρακάτω πιθανές λύσεις αν αντιμετωπίζετε κάποιο πρόβλημα κατά τη χρήση του ετικετογράφου σας.

Πρόβλημα/Μήνυμα Σφάλματος	Λύση
Καμία ένδειξη στην οθόνη	<ul style="list-style-type: none"><li>■ Βεβαιωθείτε ότι ο ετικετογράφος είναι αναμμένος.</li><li>■ Συνδέστε τον φορτιστή στον ετικετογράφο για να επαναφορτίσετε τη συστοιχία μπαταριών. Δείτε <b>Επαναφόρτιση της Συστοιχίας Μπαταριών</b>.</li></ul>
Κακή ποιότητα εκτύπωσης	<ul style="list-style-type: none"><li>■ Συνδέστε τον φορτιστή στον ετικετογράφο για να επαναφορτίσετε τη συστοιχία μπαταριών. Δείτε <b>Επαναφόρτιση της Συστοιχίας Μπαταριών</b>.</li><li>■ Καθαρίστε την κεφαλή εκτύπωσης. Δείτε <b>Φροντίδα του Ετικετογράφου σας</b>.</li><li>■ Βεβαιωθείτε ότι η κασέτα ετικετών έχει εγκατασταθεί σωστά.</li><li>■ Αντικαταστήστε την κασέτα ετικετών.</li></ul>
<b>Auto-numbering already inserted (Η αυτόματη αρίθμηση έχει ήδη εισαχθεί)</b>	<ul style="list-style-type: none"><li>■ Η αυτόματη αρίθμηση εμφανίζεται ήδη στην ετικέτα και δεν μπορεί να εισαχθεί περισσότερες από μία φορές στην ίδια ετικέτα.</li></ul>
<b>Battery Failure! (Αστοχία Μπαταρίας!)</b> Η συστοιχία μπαταριών δεν έχει τοποθετηθεί σωστά ή έχει βλάβη.	<ul style="list-style-type: none"><li>■ Βεβαιωθείτε ότι η συστοιχία μπαταριών έχει εισαχθεί σωστά. Δείτε <b>Εισαγωγή της Συστοιχίας Μπαταριών</b>.</li><li>■ Αντικαταστήστε τη συστοιχία μπαταριών.</li></ul>
<b>Wait n minutes (Αναμείνате η λεπτά)</b> <b>Battery Charging (Φόρτιση Μπαταρίας)</b>	<ul style="list-style-type: none"><li>■ Επιτρέψτε στη συστοιχία μπαταριών να επαναφορτιστεί πριν αποσυνδέσετε τον ετικετογράφο. Δείτε <b>Επαναφόρτιση της Συστοιχίας Μπαταριών</b>.</li></ul>
<b>Too Many Characters! (Πάρα Πολλοί Χαρακτήρες!)</b> Υπέρβαση του μέγιστου αριθμού χαρακτήρων στην προσωρινή μνήμη	<ul style="list-style-type: none"><li>■ Διαγράψτε μέρος ή όλο το κείμενο από την προσωρινή μνήμη.</li><li>■ Μειώστε το μέγεθος του κειμένου</li><li>■ Διαγράψτε γραμμές για να χωρέσει στο πλάτος της ετικέτας</li><li>■ Εισάγετε μια πλατύτερη κασέτα ετικετών.</li></ul>
<b>No label found (Δε βρέθηκε ετικέτα)</b> <b>Insert label cartridge (Εισάγετε κασέτα ετικετών).</b>	<ul style="list-style-type: none"><li>■ Ανοίξτε τον θάλαμο ετικετών και εισάγετε μια κασέτα ετικετών. Δείτε <b>Εισαγωγή της Κασέτας Ετικετών</b>.</li></ul>
<b>Label jam! (Εμπλοκή ετικέτας!)</b> Ο μηχανισμός έχει σταματήσει λόγω μπλοκαρίσματος της ετικέτας.	<ul style="list-style-type: none"><li>■ Ανοίξτε τον θάλαμο ετικετών και αφαιρέστε την κασέτα.</li><li>■ Απομακρύνετε την μπλοκαρισμένη ετικέτα, καθαρίζοντας το μπλοκάρισμα.</li><li>■ Καθαρίστε τη λεπίδα κοπής. Δείτε <b>Φροντίδα του Ετικετογράφου σας</b>.</li><li>■ Βεβαιωθείτε ότι η ετικέτα περνάει ομαλά μέσα από τους οδηγούς ετικέτας στην κασέτα ετικετών και ότι η ετικέτα και η κορδέλα είναι τεντωμένες κατά μήκος του ανοίγματος της κασέτας. Δείτε <b>Εισαγωγή της Κασέτας Ετικετών</b>.</li></ul>
<b>Printing (Εκτύπωση)...</b>	<ul style="list-style-type: none"><li>■ Δεν απαιτείται κάποια ενέργεια. Το μήνυμα εξαφανίζεται μετά το τέλος της εκτύπωσης.</li></ul>
<b>Print label with variable length? (Εκτύπωση ετικέτας με μεταβλητό μήκος;)</b> Το μήκος της ετικέτας ξεπερνάει το σταθερό μήκος.	<ul style="list-style-type: none"><li>■ Πιέστε <b>OK</b> για να εκτυπώσετε μια ετικέτα μεταβλητού μήκους.</li><li>■ Διαγράψτε μέρος ή όλο το κείμενο από την προσωρινή μνήμη.</li><li>■ Μειώστε το μέγεθος του κειμένου.</li><li>■ Διαγράψτε γραμμές για να χωρέσει στο πλάτος της ετικέτας.</li><li>■ Εισάγετε μια κασέτα πλατύτερης ετικέτας.</li></ul>
<b>Too many lines for selected label width (Πάρα πολλές γραμμές για το επιλεγμένο πλάτος ετικέτας)</b>	<ul style="list-style-type: none"><li>■ Διαγράψτε μέρος ή όλο το κείμενο από την προσωρινή μνήμη</li><li>■ Μειώστε το μέγεθος του κειμένου.</li><li>■ Διαγράψτε γραμμές για να χωρέσει στο πλάτος της ετικέτας.</li><li>■ Εισάγετε μια κασέτα πλατύτερης ετικέτας.</li><li>■ Αλλάξτε σε ετικέτα μεταβλητού μήκους.</li></ul>
<b>Label Length Exceeds Fixed Length! (Το μήκος της ετικέτας ξεπερνάει το σταθερό μήκος!)</b>	<ul style="list-style-type: none"><li>■ Διαγράψτε μέρος του κειμένου.</li><li>■ Εκτυπώστε την ετικέτα χρησιμοποιώντας μεταβλητό μήκος.</li></ul>
<b>Charge Battery! (Φορτίστε την Μπαταρία!)</b>	<ul style="list-style-type: none"><li>■ Συνδέστε τον φορτιστή στον ετικετογράφο για να επαναφορτίσετε τη συστοιχία μπαταριών. Δείτε <b>Επαναφόρτιση της Συστοιχίας Μπαταριών</b>.</li><li>■ Βεβαιωθείτε ότι η συστοιχία μπαταριών έχει εισαχθεί σωστά. Δείτε <b>Εισαγωγή της Συστοιχίας Μπαταριών</b>.</li><li>■ Αντικαταστήστε τη συστοιχία μπαταριών.</li></ul>
Πώς αφαιρώ το προστατευτικό από μια ετικέτα;	<p>Οι ετικέτες της DYMO έχουν ένα εύκολα αφαιρούμενο διαιρούμενο προστατευτικό.</p> <ol style="list-style-type: none"><li>1 Εντοπίστε τον διαχωρισμό στο προστατευτικό της ετικέτας.</li><li>2 Λυγίστε ελαφρώς την ετικέτα κατά μήκος, διπλώνοντας προς την εκτυπωμένη πλευρά της ετικέτας. Το προστατευτικό της ετικέτας θα διαχωριστεί.</li><li>3 Προσεκτικά αφαιρέστε το προστατευτικό της ετικέτας.</li></ol>



Αν χρειάζεστε περαιτέρω βοήθεια, επισκεφθείτε τον δικτυακό τόπο της DYMO στη διεύθυνση [www.dymo.com](http://www.dymo.com).



## Παρατηρήσεις επί της Τεκμηρίωσης

Εργαζόμαστε διαρκώς για την παραγωγή τεκμηρίωσης υψηλού επιπέδου για τα προϊόντα μας. Κάθε παρατήρησή σας είναι ευπρόσδεκτη.

Στείλτε μας τα σχόλια ή τις προτάσεις σας σχετικά με τα εγχειρίδια χρήσης μας. Παρακαλούμε, μαζί με τις παρατηρήσεις σας να συμπεριλάβετε και τις ακόλουθες πληροφορίες:

- Όνομα προϊόντος, αριθμό μοντέλου και αριθμό σελίδας του Εγχειριδίου Χρήσης.
- Σύντομη περιγραφή των οδηγιών που είναι ανακριβείς ή συγκεχυμένες, σημεία για τα οποία απαιτούνται περισσότερες λεπτομέρειες και άλλα.

Επίσης είναι ευπρόσδεκτες οι υποδείξεις σας για πρόσθετα θέματα που θα θέλατε να δείτε να καλύπτονται στην τεκμηρίωση.

Στείλτε μηνύματα ηλεκτρονικού ταχυδρομείου στη διεύθυνση: **documentation@dymo.com**

Παρακαλούμε, έχετε κατά νου ότι αυτή η διεύθυνση είναι μόνο για παρατηρήσεις επί της τεκμηρίωσης. Αν έχετε τεχνικά ερωτήματα, απευθυνθείτε στην Υπηρεσία Υποστήριξης Πελατών.

## Περιβαλλοντικές Πληροφορίες

Ο εξοπλισμός που προμηθευτήκατε απαιτεί την εξαγωγή και χρήση φυσικών πόρων για την παραγωγή του. Μπορεί να περιέχει συστατικά που είναι επικίνδυνα για την υγεία και το περιβάλλον.

Για την αποφυγή της διασποράς αυτών των συστατικών στο περιβάλλον μας και για τη μείωση της πίεσης που υφίστανται οι φυσικοί πόροι, σας ενθαρρύνουμε να χρησιμοποιήσετε τα κατάλληλα συστήματα απόσυρσης. Τα συστήματα αυτά θα επαναχρησιμοποιήσουν ή ανακυκλώσουν τα περισσότερα συστατικά του εξοπλισμού σας που έχει φτάσει στο τέλος της ζωής του, με τρόπο περιβαλλοντικά ορθό.

Το σύμβολο του κάδου με τις τεμνόμενες γραμμές που βρίσκεται στη συσκευή σας υποδεικνύει ότι θα πρέπει να χρησιμοποιήσετε αυτά τα συστήματα.



Αν χρειάζεστε περισσότερες πληροφορίες για τη συλλογή, επαναχρησιμοποίηση και ανακύκλωση αυτού του προϊόντος, παρακαλούμε επικοινωνήστε με την υπηρεσία διαχείρισης απορριμμάτων της περιοχής σας.

Μπορείτε επίσης να επικοινωνήσετε με την DYMO για περισσότερες πληροφορίες για τις περιβαλλοντικές επιδόσεις των προϊόντων μας.

## Προφυλάξεις ασφαλείας για Επαναφορτιζόμενες Συστοιχίες Μπαταριών Ιόντων Λιθίου

Ο ακατάλληλος χειρισμός μιας επαναφορτιζόμενης μπαταρίας Ιόντων Λιθίου μπορεί να προκαλέσει διαρροή, θερμότητα, καπνό, έκρηξη ή πυρκαγιά. Αυτό μπορεί να προκαλέσει υποβάθμιση της απόδοσης ή βλάβη. Αυτό μπορεί επίσης να προκαλέσει βλάβη στην προστατευτική συσκευή που είναι εγκαταστημένη στη συστοιχία μπαταριών. Αυτό μπορεί να βλάψει τον εξοπλισμό ή να τραυματίσει χρήστες. Ακολουθήστε πιστά τις παρακάτω οδηγίες.

### Κατά τη Φόρτιση της Συστοιχίας Μπαταριών



#### ΚΙΝΔΥΝΟΣ

Για να μειωθούν οι κίνδυνοι που σχετίζονται με πυρκαγιά και έκρηξη, οι οποίοι αν δεν αποφευχθούν μπορεί να προκαλέσουν σοβαρό τραυματισμό ή θάνατο:

- Υπάρχει κίνδυνος έκρηξης αν μια μπαταρία αντιμετωπιστεί, φορτιστεί, αποσυρθεί ή αντικατασταθεί ανορθόδοξα. Αντικαταστήστε μόνο με τον ίδιο ή ισοδύναμο τύπο που προτείνεται από την DYMO.
- Όταν φορτίζετε την μπαταρία, χρησιμοποιήστε εξειδικευμένους φορτιστές και ακολουθήστε τις καθορισμένες συνθήκες.
- Μη συνδέετε κατευθείαν σε ηλεκτρική πρίζα ή φορτιστή αναπτήρα.
- Μην αποθηκεύετε την μπαταρία κοντά σε φωτιά ή σε εξαιρετικά υψηλές θερμοκρασίες άνω των 60°C (για παράδειγμα ένα όχημα ή την άμεση έκθεση στο φως του ήλιου).
- Μη βραχυκυκλώνετε τις μπαταρίες κάτω από οποιεσδήποτε συνθήκες.
- Ποτέ μη φορτίζετε μπαταρίες δίπλα σε πολύ εύφλεκτα υλικά



#### ΠΡΟΕΙΔΟΠΟΙΗΣΗ

Για να μειώσετε τους κινδύνους που σχετίζονται με πυρκαγιά και έκρηξη, και οι οποίες αν δεν αποφευχθούν μπορεί να προκαλέσουν σοβαρό τραυματισμό ή θάνατο και/ή ζημιά σε περιουσία:

- Σταματήστε τη φόρτιση της μπαταρίας αν η φόρτιση δεν ολοκληρωθεί εντός του προκαθορισμένου χρόνου.
- Ποτέ μην αφήνετε τις μπαταρίες χωρίς επίτηρηση κατά τη φόρτιση. Μην προσπαθείτε να φορτίσετε μια μπαταρία που έχει υποστεί ζημιά.
- Απομακρύνετε αμέσως την μπαταρία από τη συσκευή ή τον φορτιστή και διακόψτε τη χρήση της αν η μπαταρία αναδίδει μια οσμή, δημιουργεί θερμότητα, αποχρωματίζεται ή αλλάζει σχήμα ή με οποιονδήποτε τρόπο εμφανίζεται μη φυσιολογική κατά τη χρήση της.



#### ΠΡΟΣΟΧΗ

Για να μειώσετε τους κινδύνους που σχετίζονται με διάφορες καταστροφές, οι οποίες αν δεν αποφευχθούν μπορεί να προκαλέσουν μικρό ή μέτριο τραυματισμό και/ή ζημιά σε περιουσία:

- Διαβάστε λεπτομερώς την παρούσα τεκμηρίωση πριν φορτίσετε την μπαταρία.
- Οι μπαταρίες λιθίου πρέπει να εκφορτιστούν πλήρως πριν την απόσυρσή τους..
- Πάντα αποσύρετε τις μπαταρίες με τρόπο συμβατό με τους τοπικούς, περιφερειακούς και εθνικούς κανονισμούς.
- Η μπαταρία μπορεί να φορτιστεί μόνο εντός των θερμοκρασιών 0°C~45°C.

### Κατά την Εκφόρτιση της Συστοιχίας Μπαταριών



#### ΠΡΟΕΙΔΟΠΟΙΗΣΗ

Για να μειώσετε τους κινδύνους που σχετίζονται με πυρκαγιά και έκρηξη, και οι οποίες αν δεν αποφευχθούν μπορεί να προκαλέσουν σοβαρό ή θάνατο και/ή ζημιά σε περιουσία:

- Χρησιμοποιείτε τη συστοιχία μπαταριών μόνο στον προκαθορισμένο εξοπλισμό.
- Μην εκφορτίζετε την μπαταρία κοντά σε φωτιά ή σε εξαιρετικά υψηλές θερμοκρασίες άνω των 60°C (για παράδειγμα ένα όχημα ή την άμεση έκθεση στο φως του ήλιου).



#### ΠΡΟΣΟΧΗ

Για να μειώσετε τους κινδύνους που σχετίζονται με διάφορες καταστροφές, οι οποίες αν δεν αποφευχθούν μπορεί να προκαλέσουν μικρό ή μέτριο τραυματισμό και/ή ζημιά σε περιουσία:

- Η μπαταρία μπορεί να χρησιμοποιηθεί μόνο εντός των θερμοκρασιών -20°C~60°C